

CULION

GEBRUIKERSHANDLEIDING

Glasvitrine Halotherm

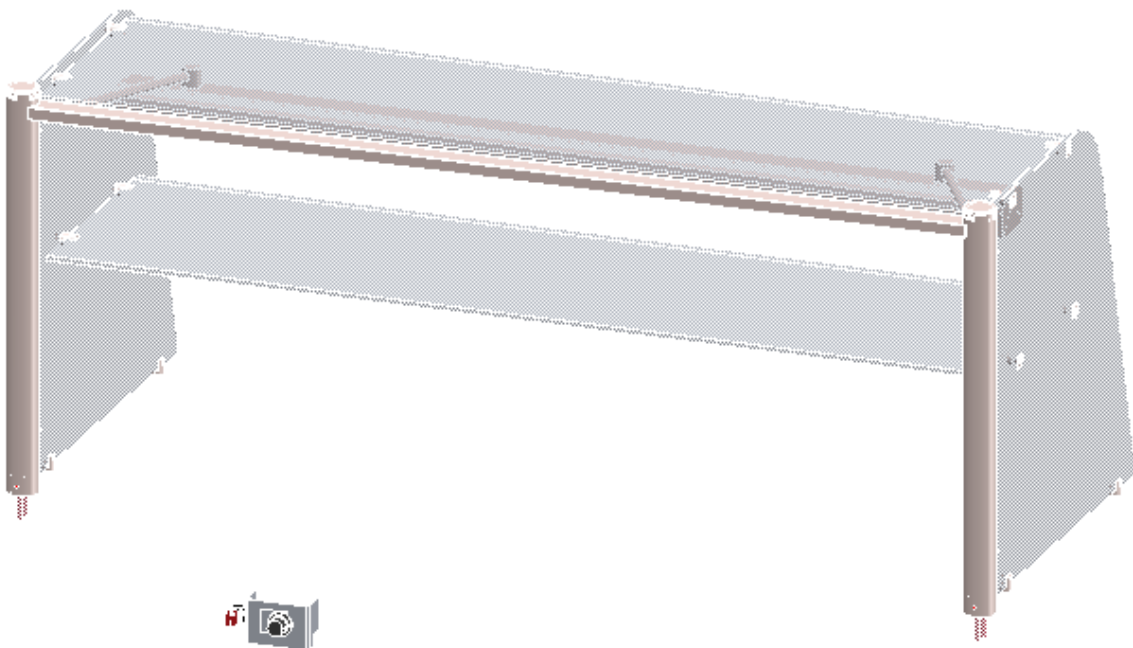

Gebbruikershandleiding
van de
Glasvitrine Halotherm
>> Belangrijk! <<

Lees voor gebruik deze handleiding, dit voorkomt schade

Versie: 5.0

Uitgave: Kampen, maart 2018

Culion B.V.

Gildestraat 12

8263 AH Kampen info@culion.com

Niets van deze uitgave mag worden verveelvoudigd of openbaar gemaakt,
zonder schriftelijke toestemming van CULION B.V.

1 Inhoudsopgave

1	Inhoudsopgave.....	3
2	Voorwoord.....	4
3	Waarschuwingen.....	4
3.1	Niet toegestaan gebruik	5
3.2	Aanbevolen gebruik.....	5
3.3	Transportschade	5
3.4	Electrische aansluitingen.....	5
4	In gebruik nemen Halothermopstand.....	6
4.1	In werking stellen	6
4.2	Dimmer	6
4.3	Buiten gebruik stellen.....	6
5	Onderhoud.....	7
5.1	Reinigen.....	7
6	Storing en vervangingslijst.....	8
6.1	Stroomkringschema	9
6.2	Stroomkringschema met dimmer.....	9

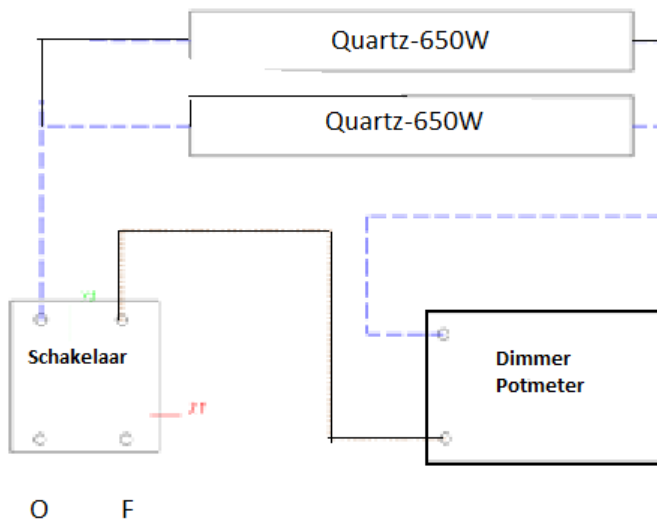



.....	9	
7	Maatvoering	10
8	Aantekeningen	10

2 Voorwoord





De vitrine is ideaal voor de uitgifte van verwarmde producten zoals snacks. Het speciale roestvrijstalen frame maakt de opstand robuust en de glasplaten aan boven en beide zijden geven de vitrine een goed overzicht van de gepresenteerde producten. Tevens geeft het glas de vitrine een luxe uitstraling. Door het gebruik van moderne technieken houdt de halotermverlichting het voedsel warm. De vitrine is voorzien van een dimmer waardoor de temperatuur regelbaar is.

De vitrine is gemaakt van RVS, AISI 304 type 18/10.

In deze handleiding staan een aantal symbolen, deze hebben de volgende betekenis:

-  : Opmerking
-  : Let op
-  : Waarschuwing

3 Waarschuwingen

-  Gebruik bij het reinigen nooit sterk alkalische middelen als ovenreinigers.
-  Het schakelpaneel en opstand nooit afsproeien met water onder druk.
-  Tijdens of kort na het gebruik kunnen bepaalde delen zeer heet zijn.
-  Storingen alleen laten uitvoeren door een erkend installateur.

3.1 Niet toegestaan gebruik

Het is niet toegestaan om de vitrine op andere wijze te gebruiken dan in deze handleiding wordt aangegeven. De vitrine is uitsluitend bedoeld voor de in deze handleiding of de brochure vermelde producten. De fabrikant is niet aansprakelijk voor schade of ongevallen veroorzaakt door gebruik van deze vitrine op andere wijze dan in deze handleiding wordt aangegeven, het niet opvolgen van de instructies in deze handleiding of het negeren van de waarschuwingen in deze handleiding.

3.2 Aanbevolen gebruik

De vitrine wordt gebruikt als presentatie uitgifte waarbij het voedsel voor een korte tijd op temperatuur gehouden wordt.

3.3 Transportschade

Pak het product uit de verpakking en controleer of er tijdens het transport schade is opgetreden. Meld eventuele schade direct bij uw verzekeringsbedrijf, de leverancier of de fabrikant.

3.4 Electricische aansluitingen

De Halothermopstand werkt op een voltage van 230V/50 Hz (enkelfase)

Lengte	Stralers Watt	Aansluitwaarde Watt
800	2 x 350	700
1200	1 x 350 1 x 650	1000
1500	2 x 350 1 x 650	1350
1600	2 x 350 1 x 650	1350
1800	3 x 350 1 x 650	1700

4 In gebruik nemen Halothermopstand

4.1 In werking stellen

1. Voor het eerste gebruik de opstand reinigen.
2. Zet de hoodschakelaar  op het bedieningspaneel op 1. De lamp in de schakelaar gaat branden.



4.2 Dimmer

Zet de hoodschakelaar  op het bedieningspaneel op 1. De lamp in de schakelaar gaat branden. Draai de dimmer naar rechts en de halotherm lampen worden geleidelijk warm.

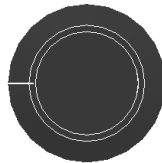

4.3 Buiten gebruik stellen

1. Zet de schakelaar  op 0 (figuur 1) .De lamp in de schakelaar gaat uit.
2. Maak de vitrine schoon. (zie hoofdstuk 5)

5 Onderhoud

Het stelselmatig onderhoud van de vitrine draagt bij tot een probleemloze werking en een lange levensduur.

5.1 Reinigen



Nooit reinigen met agressieve middelen (chloor, ammonia)!



Tijdens of kort na het gebruik kunnen bepaalde delen zeer heet zijn.

1. De vitrine reinigen met een vochtige doek.



Het schakelpaneel nooit afspreiten met water onder druk.

6 Storing en vervangingslijst

Mogelijke storingen kunnen verholpen worden door onderstaande onderdelen te vervangen.

Artikelnummer	Omschrijving	Afmeting / Opmerkingen
	Halothermvitrine	
33.00.0035	lamp	350W
33.00.0050	lamp	650W
33.00.0100	Lamphouder	
41.45.0016	Gereedschapklem	
74.27.140	Afdekrooster lamp	1x lengte 230 mm
74.27.141	Afdekrooster lamp	1x lengte 585 mm
32.01.1010	Dimmer	
32.01.1030	Knop	
32.00.3160	Schakelaar rood	
11.13.0010	Zijwand glas	610x600 schuin
11.11.0010	Glasplaat gebogen	Lengte 775
11.11.0020	Glasplaat gebogen	Lengte 1175
11.11.0030	Glasplaat gebogen	Lengte 1475
11.11.0040	Glasplaat gebogen	Lengte 1575
11.11.0050	Glasplaat gebogen	Lengte 1775

6.1 Stroomkringschema

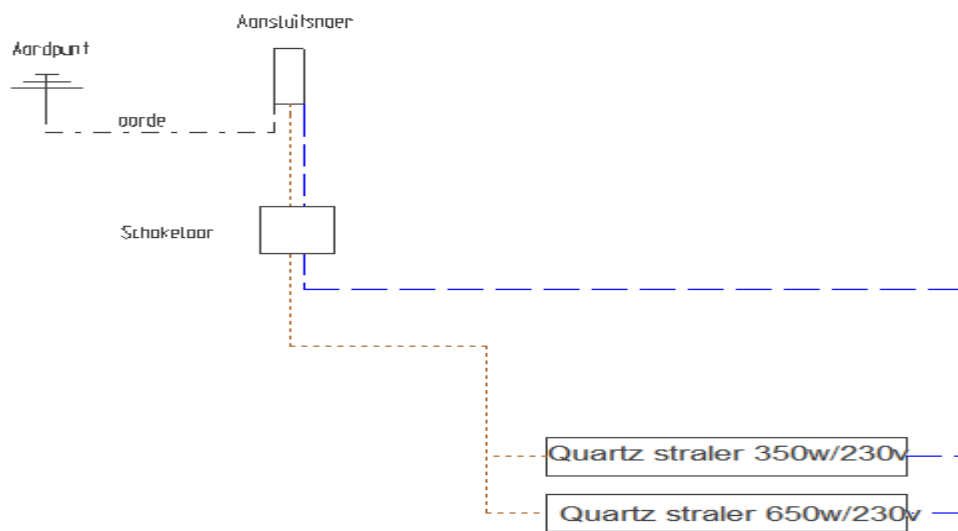

6.2 Stroomkringschema met dimmer

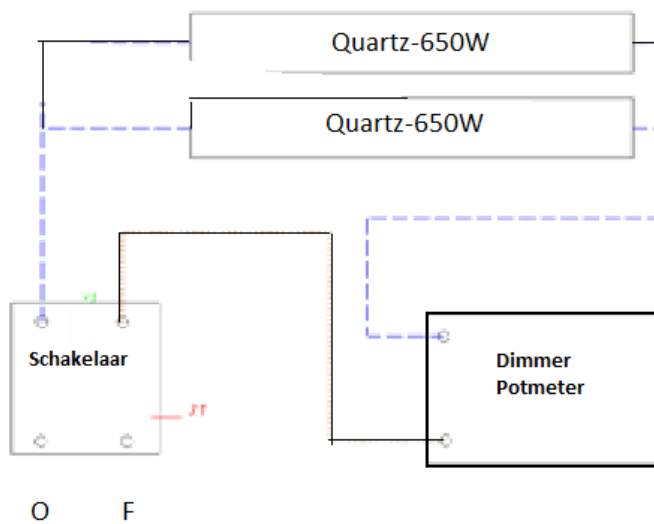

7 Maatvoering

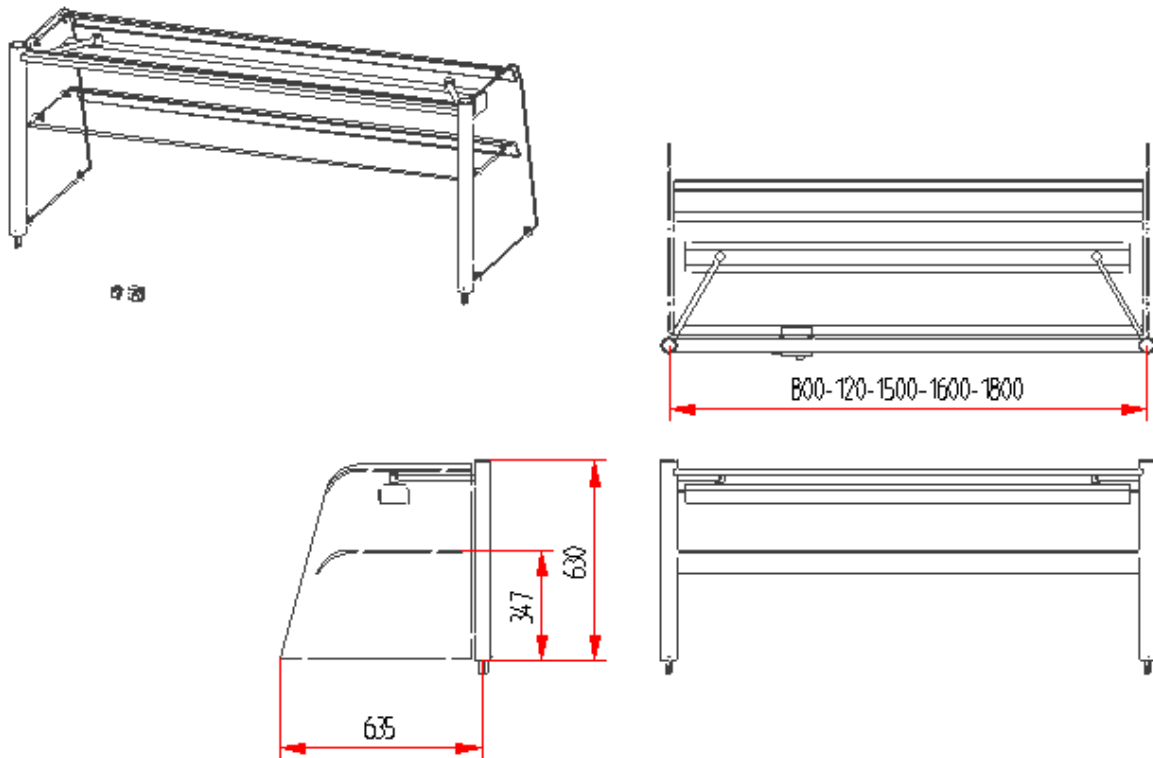

8 Aantekeningen
